



ECS

Am Wenigerflur 14
54498 Piesport
Deutschland

Ansprechpartner/in:

Falko Jahn
Telefon: 06507 9989954
Telefax: 06507 9989956
E-Mail: f.jahn@ecs-online.org

Sabine und Norbert Streit
Pfarrer-Alten-Straße 9
54340 Bekond

Projekttitel: Streit_Bekond

16.01.2023

Ihre PV-Anlage von ECS

Adresse der Anlage

Pfarrer-Alten-Straße 9
54340 Bekond

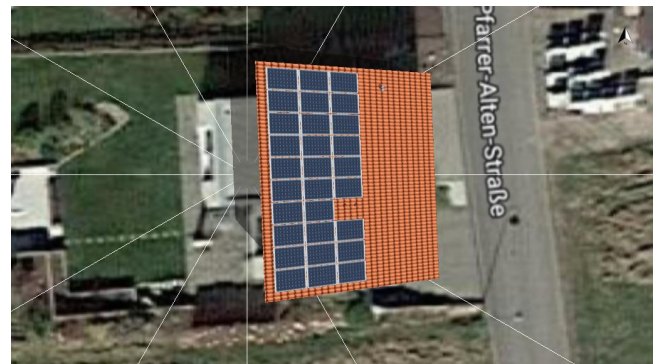

Projektbeschreibung:

KD Wunsch:

- Ersatzstromumschaltung
- Aluminiumrohr für Leitungen Fassade
- Alternativ Angebot mit Modulen aus DE Fertigung

WR und Speicher Aufstellung in Garage

Hinweise zur gewünschten Ersatzstromumschaltung:

- Unterbrechungsfreie Umschaltung nicht möglich, es wird weiterhin eine USV benötigt. Umschaltung kann einige Minuten dauern.



Projektübersicht



Abbildung: Übersichtsbild, 3D-Planung

PV-Anlage

3D, Netzgekoppelte PV-Anlage mit elektrischen Verbrauchern, Elektrofahrzeugen und Batteriesystemen

Klimadaten	Trier, DEU (1995 - 2012)
Quelle der Werte	DWD
PV-Generatorleistung	12,18 kWp
PV-Generatorfläche	56,6 m ²
Anzahl PV-Module	29
Anzahl Wechselrichter	1
Anzahl Batteriesysteme	1
Anzahl Fahrzeuge	1

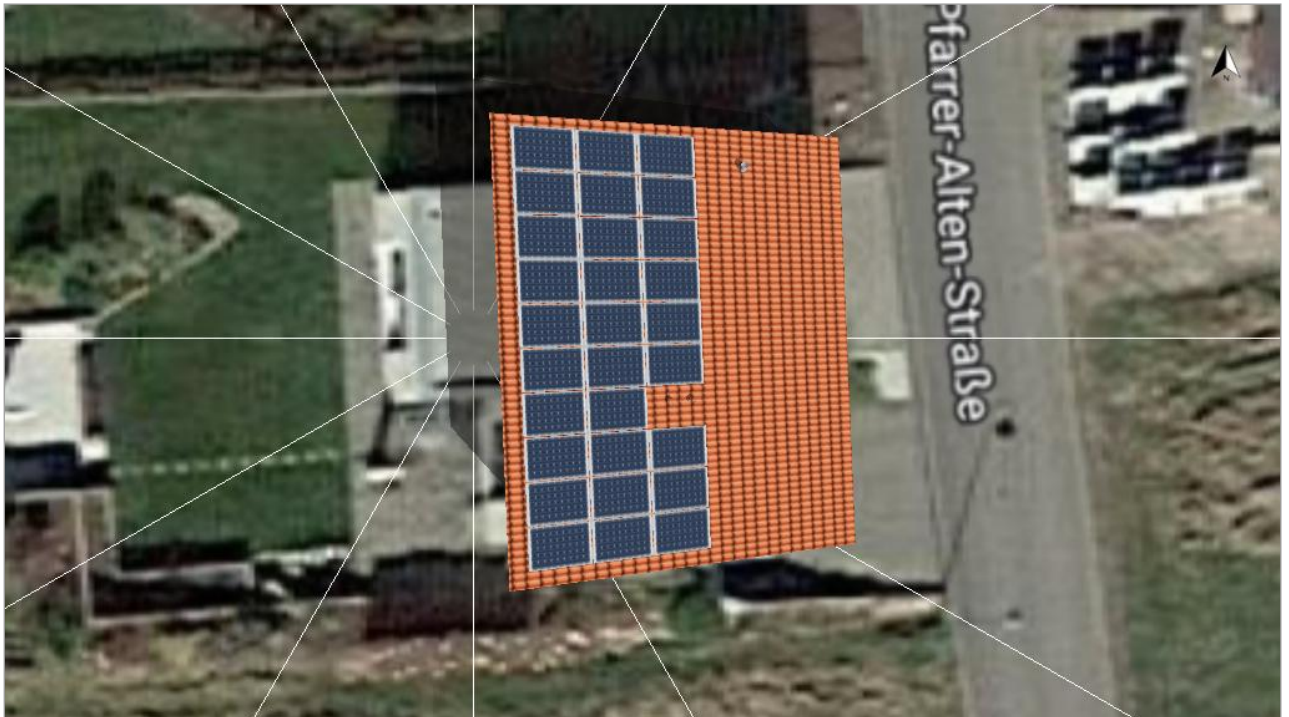

Abbildung: Schaltschema

Ertragsprognose

Ertragsprognose

PV-Generatorleistung	12,18 kWp
Spez. Jahresertrag	911,81 kWh/kWp
Anlagennutzungsgrad (PR)	93,11 %
Ertragsminderung durch Abschattung	0,8 %
PV-Generatorenergie (AC-Netz)	11.149 kWh/Jahr
Direkter Eigenverbrauch	2.435 kWh/Jahr
Batterieladung	1.544 kWh/Jahr
Ladung des E-Fahrzeugs	2.012 kWh/Jahr
Abregelung am Einspeisepunkt	0 kWh/Jahr
Netzeinspeisung	5.159 kWh/Jahr
Eigenverbrauchsanteil	53,5 %
Vermiedene CO ₂ -Emissionen	5.163 kg/Jahr
Autarkiegrad	58,9 %

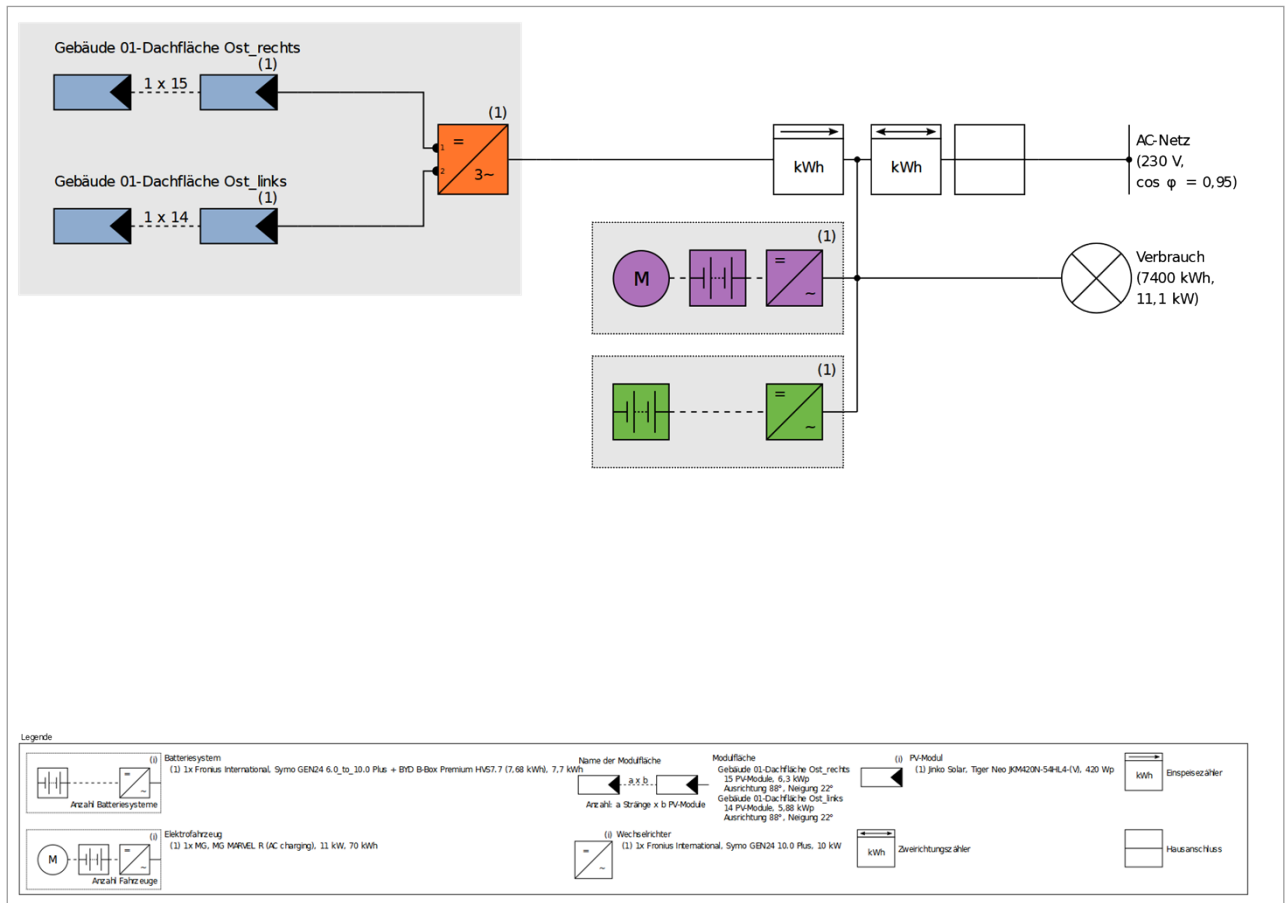
Wirtschaftlichkeit

Ihr Gewinn

Gesamte Investitionskosten	25.038,00 €
Gesamtkapitalrendite	10,50 %
Amortisationsdauer	9,6 Jahre
Stromgestehungskosten	0,1196 €/kWh
Bilanzierung / Einspeisekonzept	Überschusseinspeisung

Die Ergebnisse sind durch eine mathematische Modellrechnung der Firma Valentin Software GmbH (PV*SOL Algorithmen) ermittelt worden. Die tatsächlichen Erträge der Solarstromanlage können aufgrund von Schwankungen des Wetters, der Wirkungsgrade von Modulen und Wechselrichtern sowie anderer Faktoren abweichen.

Aufbau der Anlage

Überblick

Anlagendaten

Anlagenart	3D, Netzgekoppelte PV-Anlage mit elektrischen Verbrauchern, Elektrofahrzeugen und Batteriesystemen
------------	--

Klimadaten

Standort	Trier, DEU (1995 - 2012)
Quelle der Werte	DWD
Auflösung der Daten	1 h
Verwendete Simulationsmodelle:	
- Diffusstrahlung auf die Horizontale	Hofmann
- Einstrahlung auf die geneigte Fläche	Hay & Davies

Verbrauch

Gesamtverbrauch	7400 kWh
2 Personenhaushalt	3600 kWh
Wärmepumpe	3800 kWh
Spitzenlast	11,1 kW



Abbildung: Verbrauch

Modulflächen

1. Modulfläche - Gebäude 01-Dachfläche Ost_rechts

PV-Generator, 1. Modulfläche - Gebäude 01-Dachfläche Ost_rechts

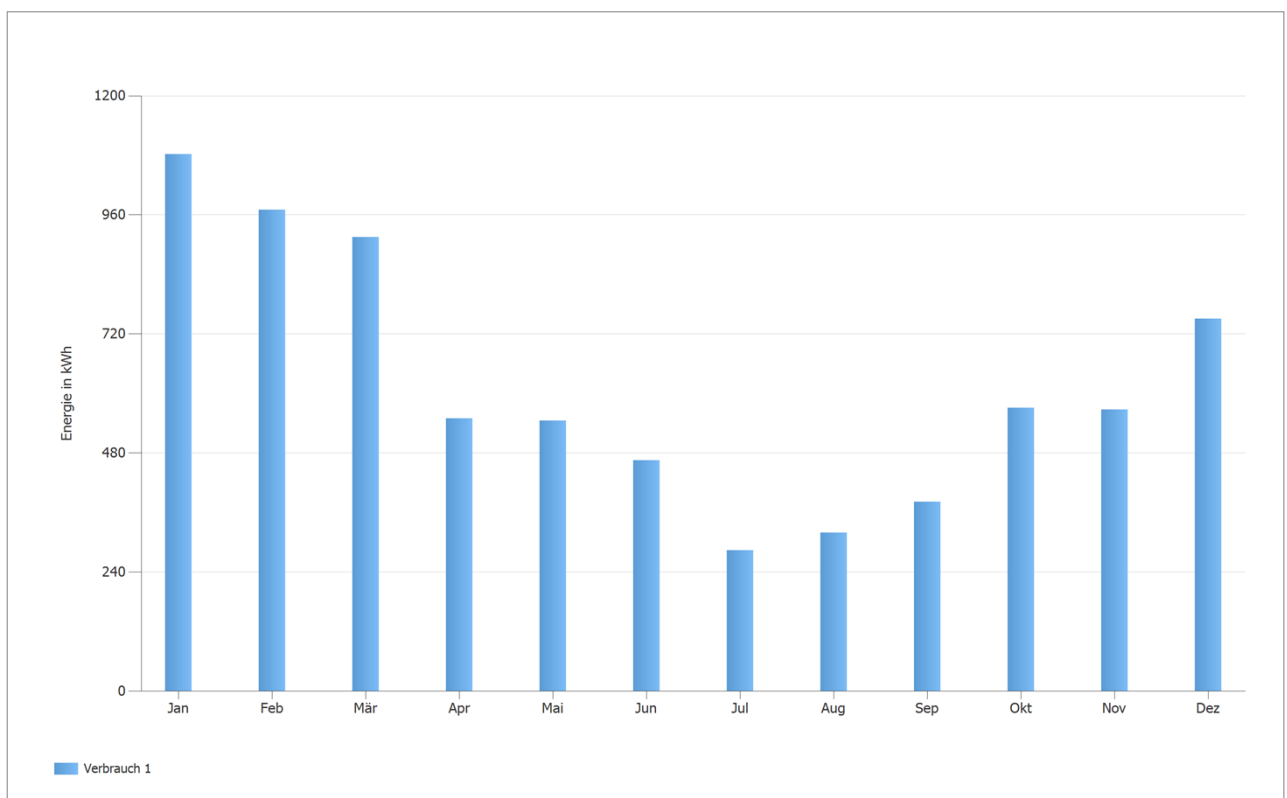
Name	Gebäude 01-Dachfläche Ost_rechts
PV-Module	15 x Tiger Neo JKM420N-54HL4-(V) (v1)
Hersteller	Jinko Solar
Neigung	22 °
Ausrichtung	Osten 88 °
Einbausituation	Dachparallel - gut hinterlüftet
PV-Generatorfläche	29,3 m ²



Abbildung: 1. Modulfläche - Gebäude 01-Dachfläche Ost_rechts

2. Modulfläche - Gebäude 01-Dachfläche Ost_links

PV-Generator, 2. Modulfläche - Gebäude 01-Dachfläche Ost_links

Name	Gebäude 01-Dachfläche Ost_links
PV-Module	14 x Tiger Neo JKM420N-54HL4-(V) (v1)
Hersteller	Jinko Solar
Neigung	22 °
Ausrichtung	Osten 88 °
Einbausituation	Dachparallel - gut hinterlüftet
PV-Generatorfläche	27,3 m ²

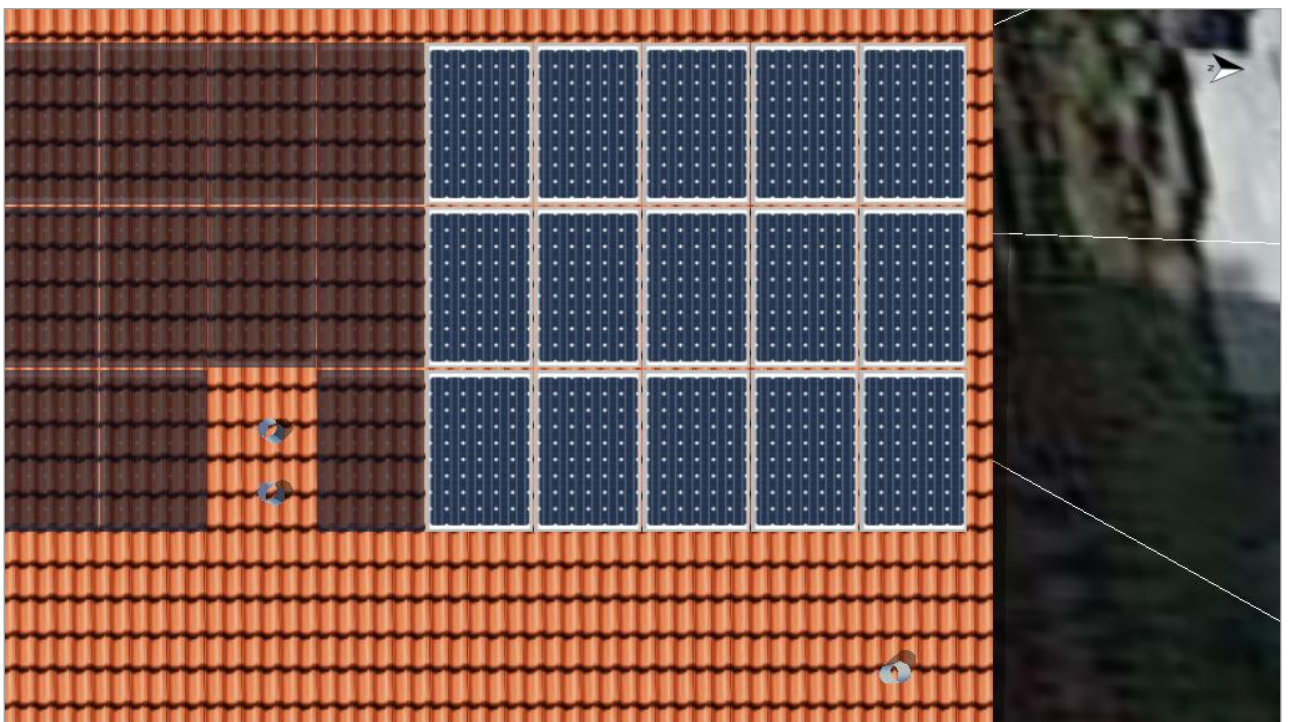

Abbildung: 2. Modulfläche - Gebäude 01-Dachfläche Ost_links

Horizontlinie, 3D-Planung

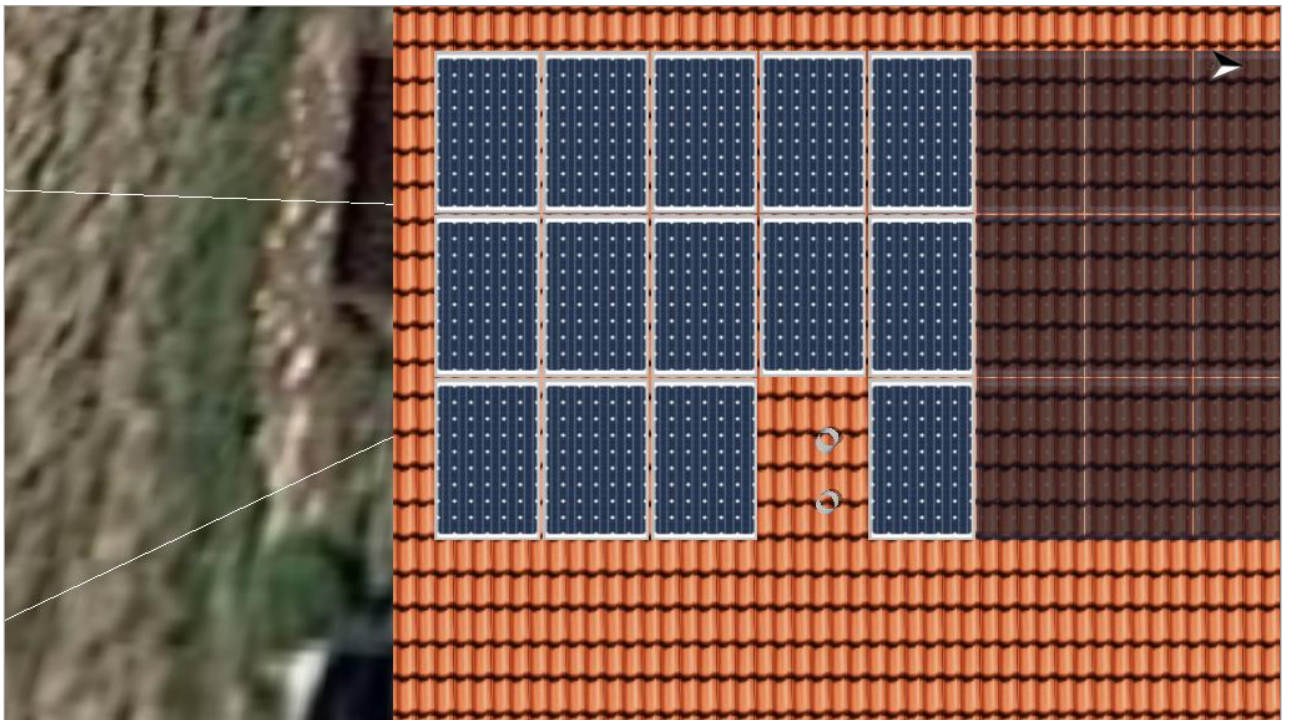

Abbildung: Horizont (3D-Planung)

Wechselrichterverschaltung

Verschaltung 1

Modulflächen	Gebäude 01-Dachfläche Ost_rechts + Gebäude 01-Dachfläche Ost_links
Wechselrichter 1	
Modell	Symo GEN24 10.0 Plus (v3)
Hersteller	Fronius International
Anzahl	1
Dimensionierungsfaktor	128,2 %
Verschaltung	MPP 1: 1 x 15 MPP 2: 1 x 14

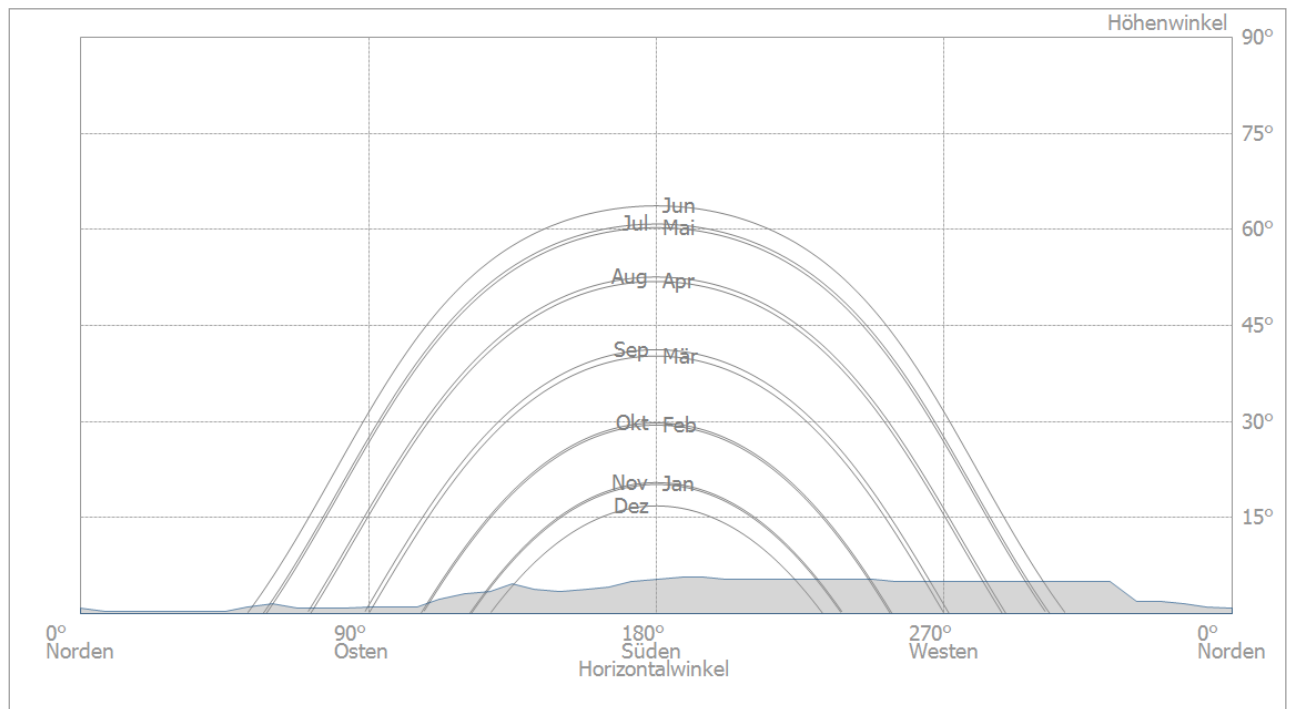
AC-Netz

AC-Netz

Anzahl Phasen	3
Netzspannung zwischen Phase und Nullleiter	230 V
Verschiebungsfaktor (cos phi)	+/- 0,95

Batteriesysteme

Batteriesystem

Modell	Symo GEN24 6.0_to_10.0 Plus + BYD B-Box Premium HVS7.7 (7,68 kWh) (v1)
Hersteller	Fronius International
Anzahl	1
Batteriewechselrichter	
Art der Kopplung	AC Kopplung
Nennleistung	6,75 kW
Batterie	
Hersteller	BYD Company Ltd.
Modell	HVS (v1)
Anzahl	3
Batterieenergie	7,7 kWh
Batterietyp	Lithium-Eisen-Phosphat

Elektrofahrzeuge

Elektrofahrzeug - Gruppe 1

Elektrofahrzeug	
Modell	MG MARVEL R (AC charging) (v1)
Hersteller	MG
Anzahl Fahrzeuge	1
Reichweite nach WLTP	402 km
Batteriekapazität	70 kWh
Verbrauch	19,4 kWh / 100km
Ladestation	
Ladeleistung	11 kW
Ladetechnik	AC Typ 2
Lademodus	PV optimiert
Entladen zur Verbrauchsdeckung	Nein
Benutzung	
Gewünschte Reichweite pro Woche	200 km
Fahrleistung pro Jahr	10429 km

Simulationsergebnisse

Ergebnisse Gesamtanlage

PV-Anlage

PV-Generatorleistung	12,18 kWp
Spez. Jahresertrag	911,81 kWh/kWp
Anlagennutzungsgrad (PR)	93,11 %
Ertragsminderung durch Abschattung	0,8 %
PV-Generatorenergie (AC-Netz)	11.149 kWh/Jahr
Direkter Eigenverbrauch	2.435 kWh/Jahr
Batterieladung	1.544 kWh/Jahr
Ladung des E-Fahrzeugs	2.012 kWh/Jahr
Abregelung am Einspeisepunkt	0 kWh/Jahr
Netzeinspeisung	5.159 kWh/Jahr
Eigenverbrauchsanteil	53,5 %
Vermiedene CO₂-Emissionen	5.163 kg/Jahr

PV-Generatorenergie (AC-Netz)

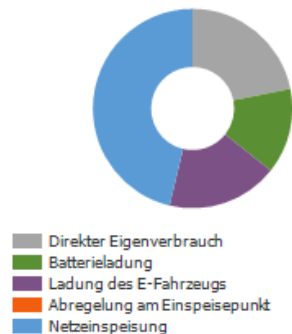

Verbraucher

Verbraucher	7.400 kWh/Jahr
Standby-Verbrauch (Wechselrichter)	43 kWh/Jahr
Ladung des E-Fahrzeugs	2.540 kWh/Jahr
Gesamtverbrauch	9.984 kWh/Jahr
gedeckt durch PV	4.447 kWh/Jahr
gedeckt durch Netz	4.106 kWh/Jahr
gedeckt durch Batterie netto	1.431 kWh/Jahr
gedeckt durch E-Fahrzeug	0 kWh/Jahr
Solarer Deckungsanteil	58,9 %

Gesamtverbrauch

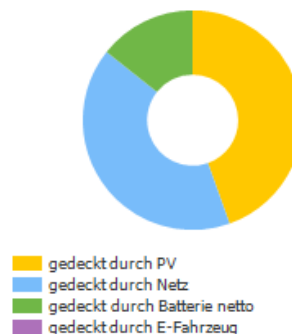

Elektrofahrzeug

Ladung am Anfang	70 kWh
Ladung des E-Fahrzeugs (Gesamt)	2.540 kWh/Jahr
gedeckt durch PV	2.012 kWh/Jahr
gedeckt durch Batterie	23 kWh/Jahr
gedeckt durch Netz	506 kWh/Jahr
Entladen des E-Fahrzeugs zur Verbrauchsdeckung	0 kWh/Jahr
Verluste durch Laden/Entladen	257 kWh/Jahr
Verluste in Batterie	330 kWh/Jahr
Verbrauch durch gefahrene Kilometer	2023 kWh/Jahr
Fahrleistung pro Jahr	10429 km/Jahr
davon solar	8352 km/Jahr

Ladung des E-Fahrzeugs (Gesamt)

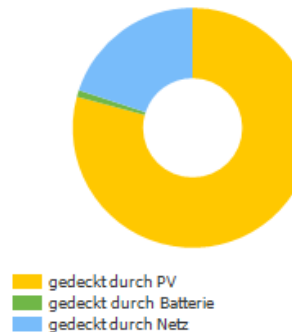

Batteriesystem

Ladung am Anfang	8 kWh
Batterieladung (Gesamt)	1.544 kWh/Jahr
gedeckt durch PV	1.544 kWh/Jahr
gedeckt durch Netz	0 kWh/Jahr
Batterieenergie zur Verbrauchsdeckung	1.431 kWh/Jahr
Ladung des E-Fahrzeugs	23 kWh/Jahr
Verbrauch	1.408 kWh/Jahr
Verluste durch Laden/Entladen	67 kWh/Jahr
Verluste in Batterie	53 kWh/Jahr
Zyklenbelastung	4,3 %
Lebensdauer	>20 Jahre

Batterieladung (Gesamt)



gedeckt durch PV gedeckt durch Netz

Autarkiegrad

Gesamtverbrauch	9.984 kWh/Jahr
gedeckt durch Netz	4.106 kWh/Jahr
Autarkiegrad	58,9 %

Energiefluss-Grafik

Projekt: Streit_Bekond



Abbildung: Energiefluss



Abbildung: Nutzung der PV-Energie

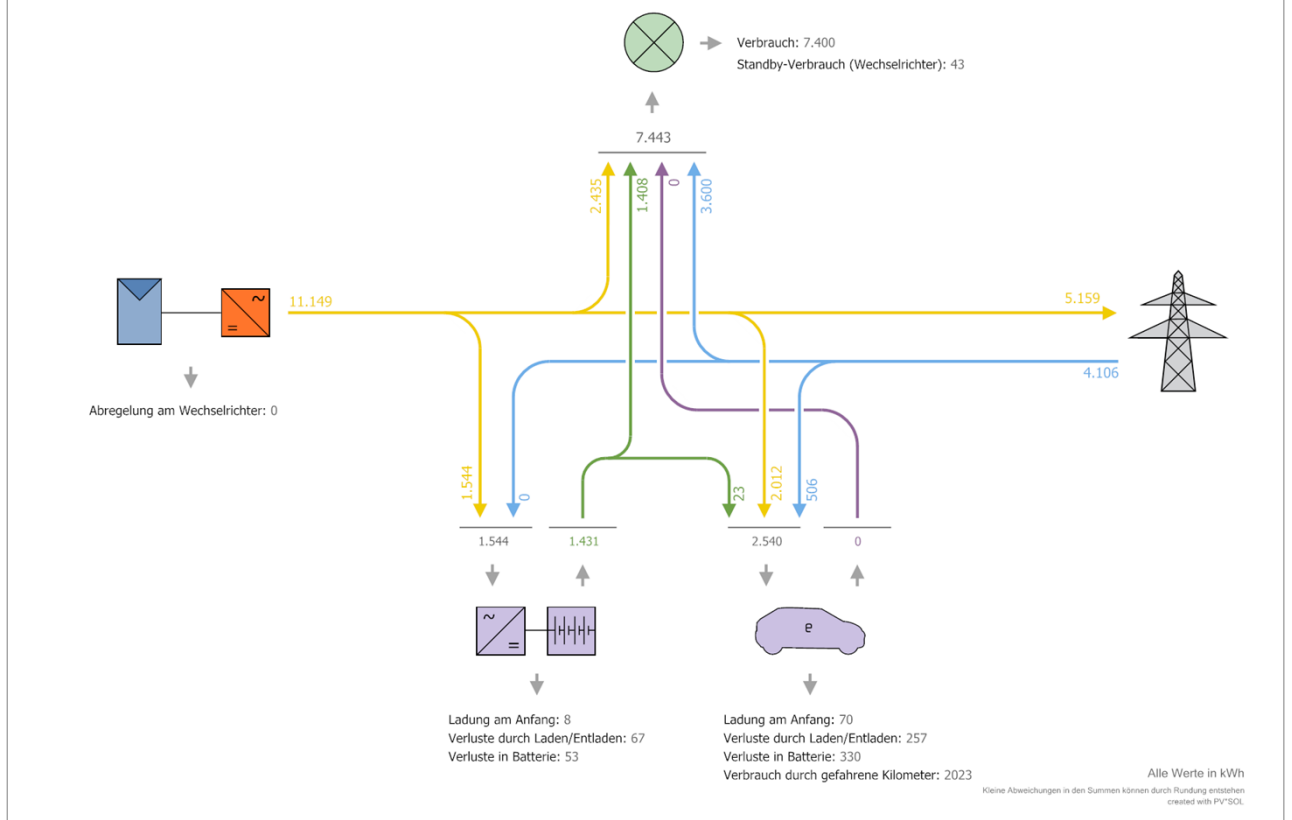

Abbildung: Deckung des Verbrauchs

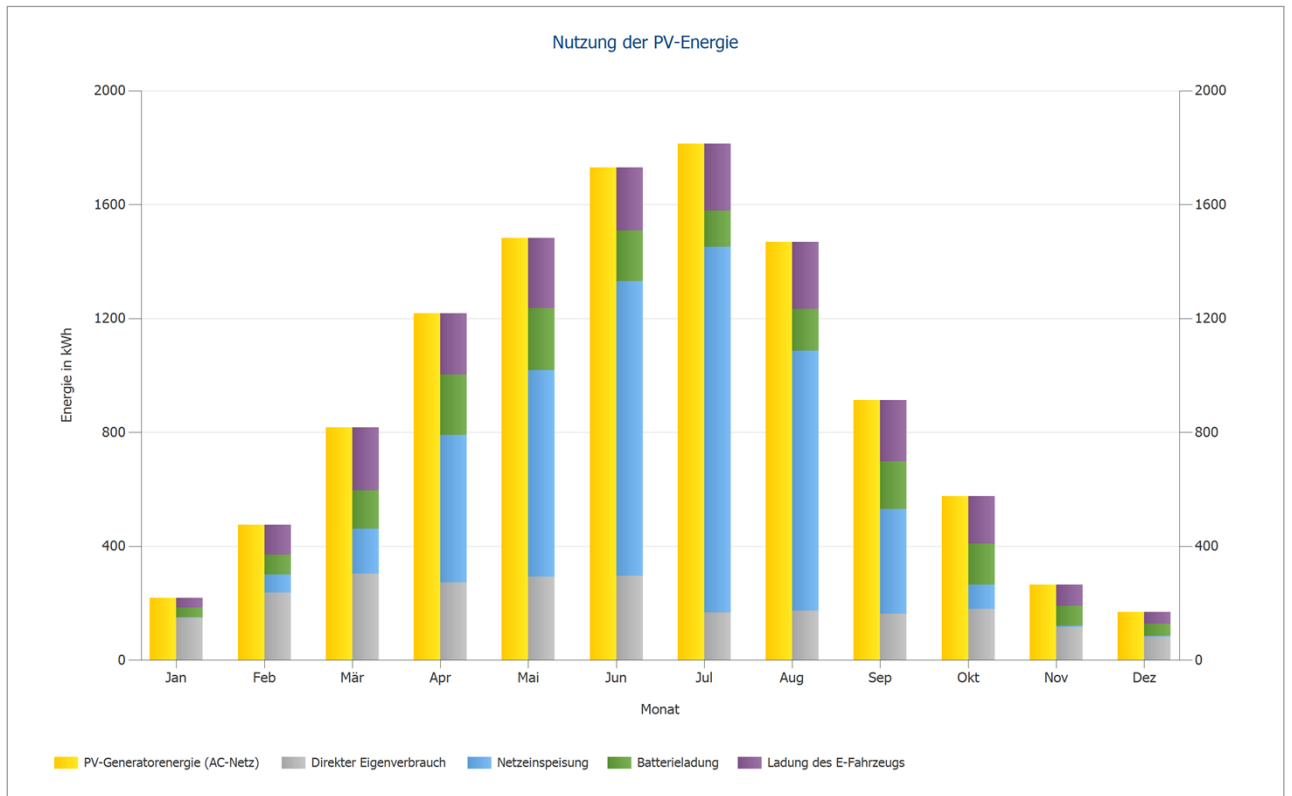

Abbildung: Deckung des Gesamtverbrauchs

Energieertrag für EnEV

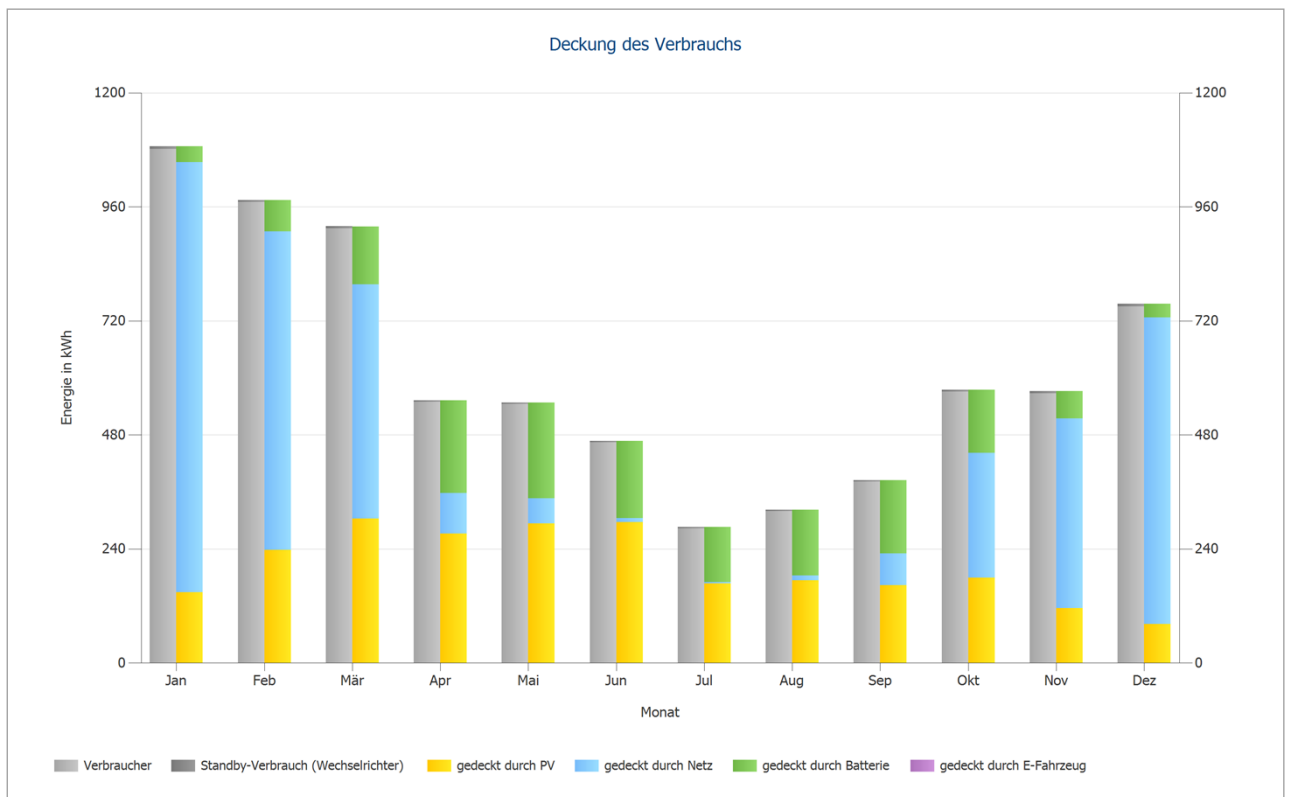
Energieertrag nach DIN 15316-4-6

Januar	178,3 kWh
Februar	223,4 kWh
März	546,4 kWh
April	1051,9 kWh
Mai	1213,5 kWh
Juni	1285,6 kWh
Juli	1179 kWh
August	994,9 kWh
September	679 kWh
Oktober	442,8 kWh
November	167 kWh
Dezember	97,8 kWh
Jahreswert	8.059,5 kWh

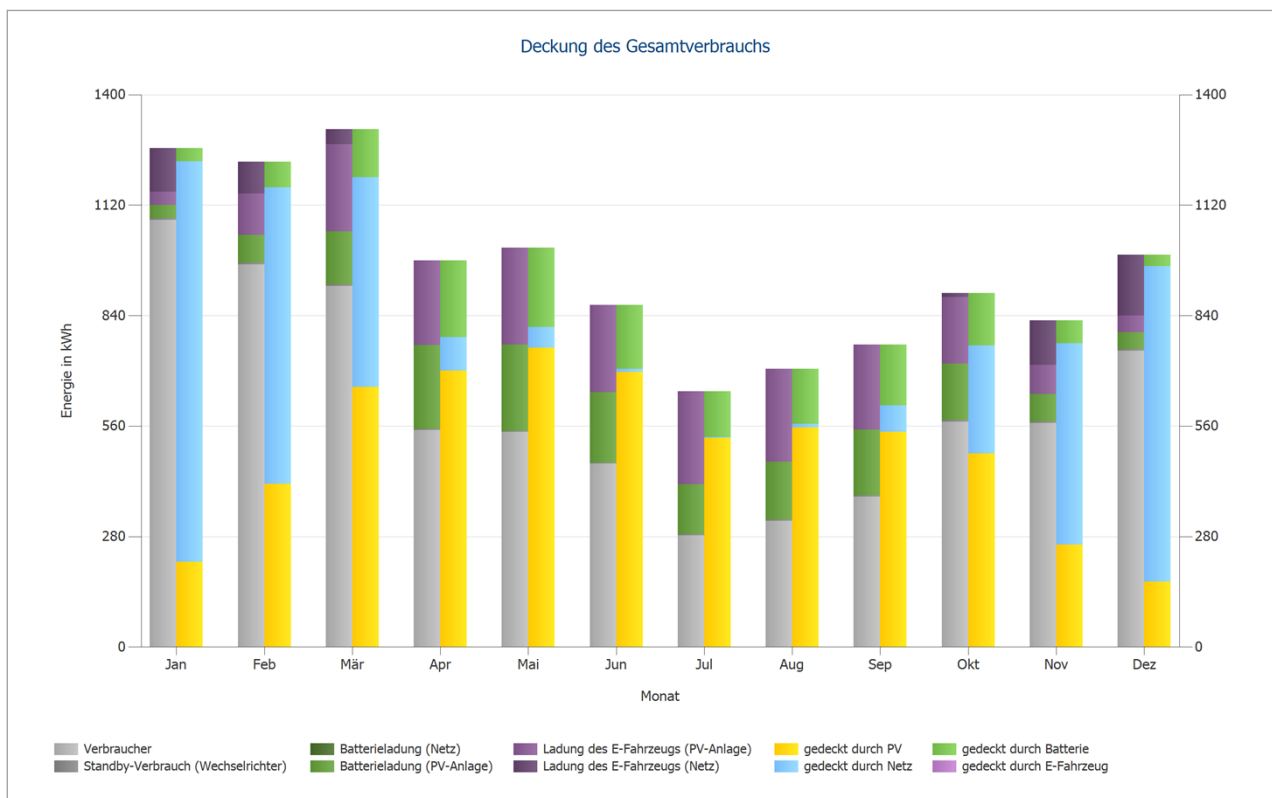
Randbedingungen:

Klimadaten nach DIN V 18599-10

GEBÄUDE 01-DACHFLÄCHE OST_RECHTS

Systemleistungsfaktor: 0.75

Peakleistungskoeffizient: 0.182

Ausrichtung: Ost

Neigung: 30°

GEBÄUDE 01-DACHFLÄCHE OST_LINKS

Systemleistungsfaktor: 0.75

Peakleistungskoeffizient: 0.182

Ausrichtung: Ost

Neigung: 30°

Wirtschaftlichkeitsanalyse

Überblick

Anlagendaten

Netzeinspeisung im ersten Jahr (inkl. Moduldegradation)	5.159 kWh/Jahr
PV-Generatorleistung	12,2 kWp
Inbetriebnahme der Anlage	24.08.2023
Betrachtungszeitraum	20 Jahre
Kapitalzins	1 %

Wirtschaftliche Kenngrößen

Gesamtkapitalrendite	10,50 %
Kumulierter Cashflow	38.198,21 €
Amortisationsdauer	9,6 Jahre
Stromgestehungskosten	0,1196 €/kWh
Fahrkosten ohne PV	8,28 €/100 km
Fahrkosten mit PV	4,03 €/100 km

Zahlungsübersicht

spezifische Investitionskosten	2.055,67 €/kWp
Investitionskosten	25.038,00 €
Einmalzahlungen	0,00 €
Förderungen	0,00 €
Jährliche Kosten	0,00 €/Jahr
Sonstige Erlöse oder Einsparungen	0,00 €/Jahr

Vergütung und Ersparnisse

Gesamtvergütung im ersten Jahr	412,87 €/Jahr
Ersparnisse im ersten Jahr	1.983,66 €/Jahr

eeg2023 - Gebäudeanlage

Gültigkeit	26.07.2022 - 31.12.2042
Spezifische Einspeisevergütung	0,08 €/kWh
Einspeisevergütung	412,8675 €/Jahr

Mittelwert Netto aus günstigsten Neukundentarif und Grundversorgertarif (Example)

Arbeitspreis	0,34 €/kWh
Grundpreis	13,78 €/Monat
Preisänderungsfaktor Arbeitspreis	4 %/Jahr



Abbildung: Entwicklung der Energiekosten

Cashflow

Cashflow

	Jahr 1	Jahr 2	Jahr 3	Jahr 4	Jahr 5
Investitionen	-25.038,00 €	0,00 €	0,00 €	0,00 €	0,00 €
Einspeisevergütung	355,12 €	404,73 €	400,73 €	396,76 €	392,83 €
Einsparungen Strombezug	1.910,02 €	2.022,36 €	2.082,43 €	2.144,28 €	2.207,97 €
Jährlicher Cashflow	-22.772,85 €	2.427,09 €	2.483,15 €	2.541,04 €	2.600,80 €
Kumulierter Cashflow	-22.772,85 €	-20.345,76 €	-17.862,61 €	-15.321,57 €	-12.720,77 €

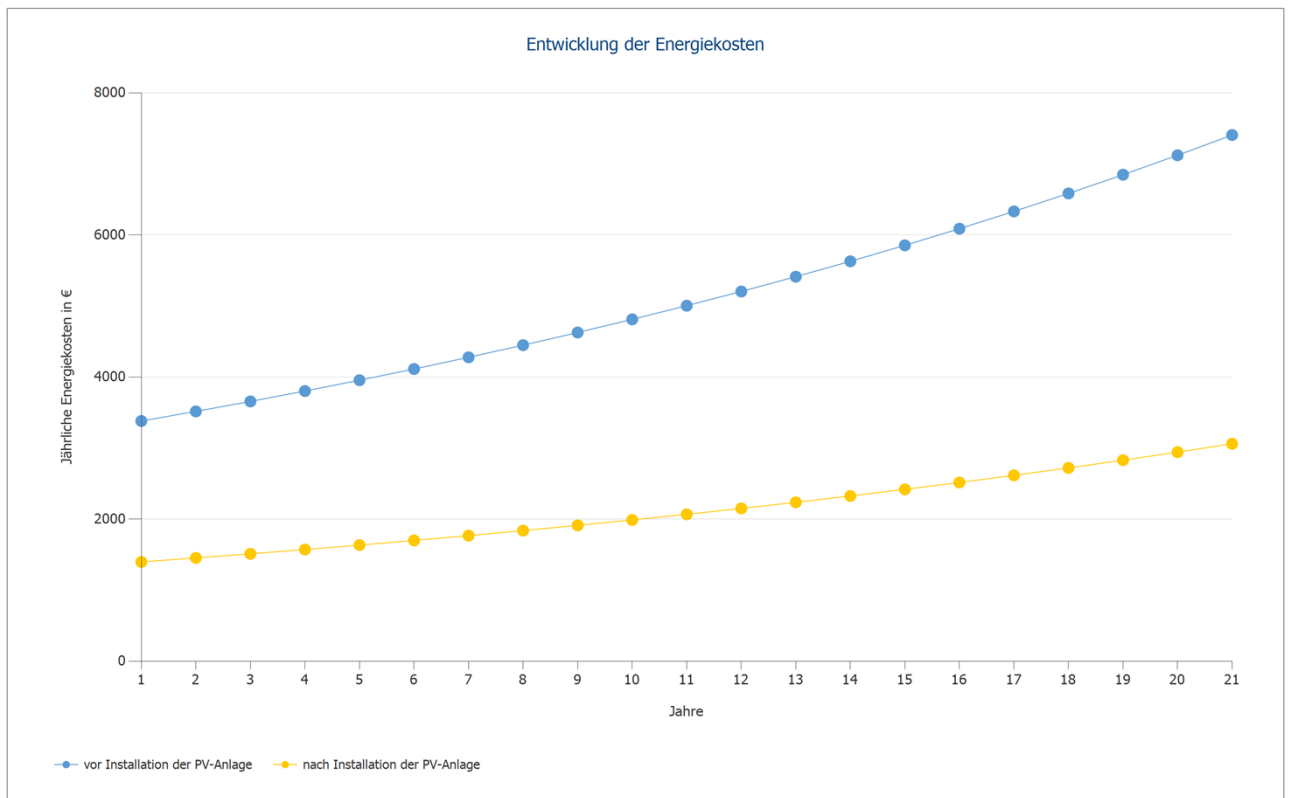
Cashflow

	Jahr 6	Jahr 7	Jahr 8	Jahr 9	Jahr 10
Investitionen	0,00 €	0,00 €	0,00 €	0,00 €	0,00 €
Einspeisevergütung	388,94 €	385,09 €	381,28 €	377,50 €	373,76 €
Einsparungen Strombezug	2.273,56 €	2.341,09 €	2.410,62 €	2.482,23 €	2.555,96 €
Jährlicher Cashflow	2.662,50 €	2.726,18 €	2.791,90 €	2.859,73 €	2.929,72 €
Kumulierter Cashflow	-10.058,28 €	-7.332,10 €	-4.540,20 €	-1.680,47 €	1.249,25 €

Cashflow

	Jahr 11	Jahr 12	Jahr 13	Jahr 14	Jahr 15
Investitionen	0,00 €	0,00 €	0,00 €	0,00 €	0,00 €
Einspeisevergütung	370,06 €	366,40 €	362,77 €	359,18 €	355,62 €
Einsparungen Strombezug	2.631,87 €	2.710,05 €	2.790,55 €	2.873,43 €	2.958,78 €
Jährlicher Cashflow	3.001,94 €	3.076,45 €	3.153,32 €	3.232,61 €	3.314,41 €
Kumulierter Cashflow	4.251,18 €	7.327,63 €	10.480,95 €	13.713,56 €	17.027,97 €

Cashflow

	Jahr 16	Jahr 17	Jahr 18	Jahr 19	Jahr 20
Investitionen	0,00 €	0,00 €	0,00 €	0,00 €	0,00 €
Einspeisevergütung	352,10 €	348,62 €	345,16 €	341,75 €	90,20 €
Einsparungen Strombezug	3.046,67 €	3.137,16 €	3.230,35 €	3.326,30 €	3.425,10 €
Jährlicher Cashflow	3.398,77 €	3.485,78 €	3.575,51 €	3.668,04 €	3.515,30 €
Kumulierter Cashflow	20.426,74 €	23.912,52 €	27.488,03 €	31.156,07 €	34.671,38 €

Cashflow

	Jahr 21
Investitionen	0,00 €
Einspeisevergütung	0,00 €
Einsparungen Strombezug	3.526,83 €
Jährlicher Cashflow	3.526,83 €
Kumulierter Cashflow	38.198,21 €

Degradation- und Preissteigerungsraten werden monatlich über den gesamten Betrachtungszeitraum angewendet. Dies erfolgt bereits im ersten Jahr.



Abbildung: Kumulierter Cashflow

Pläne und Stückliste

Schaltplan

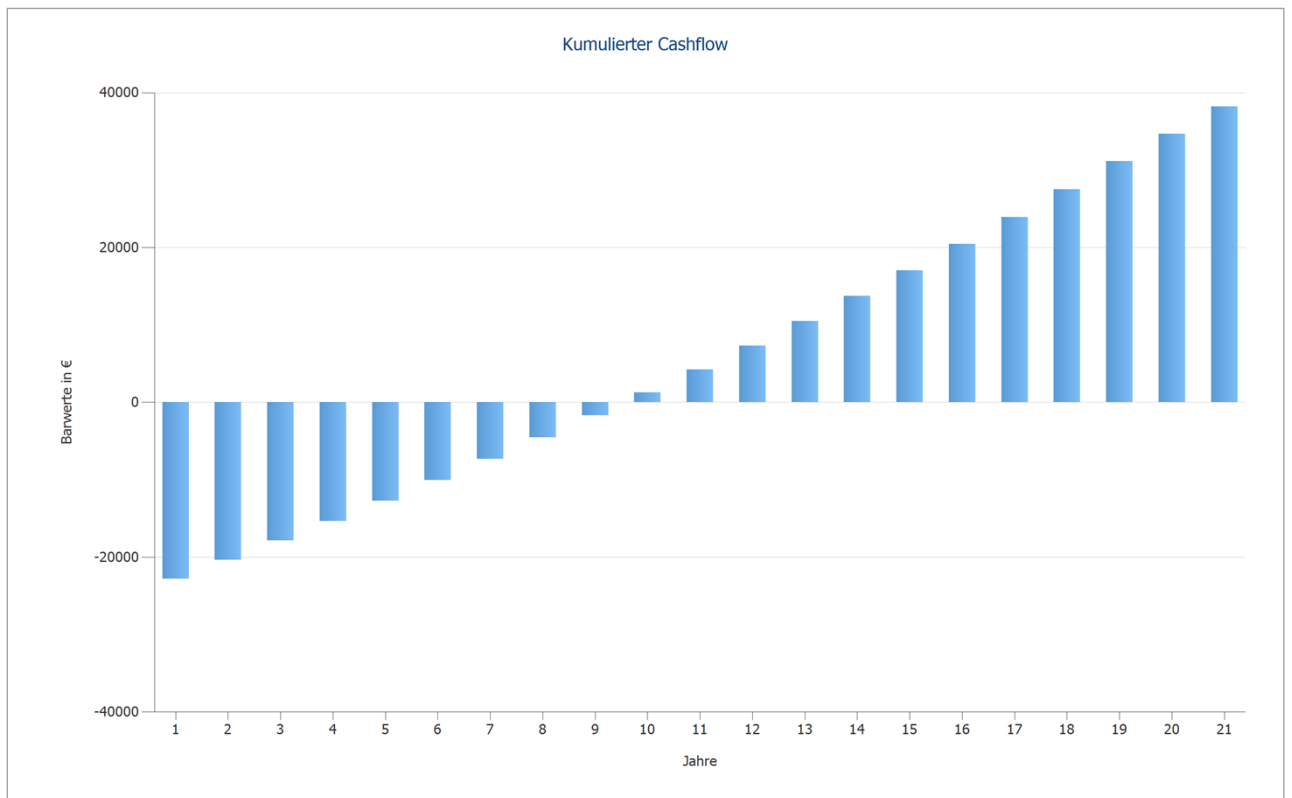

Abbildung: Schaltplan

Übersichtsplan

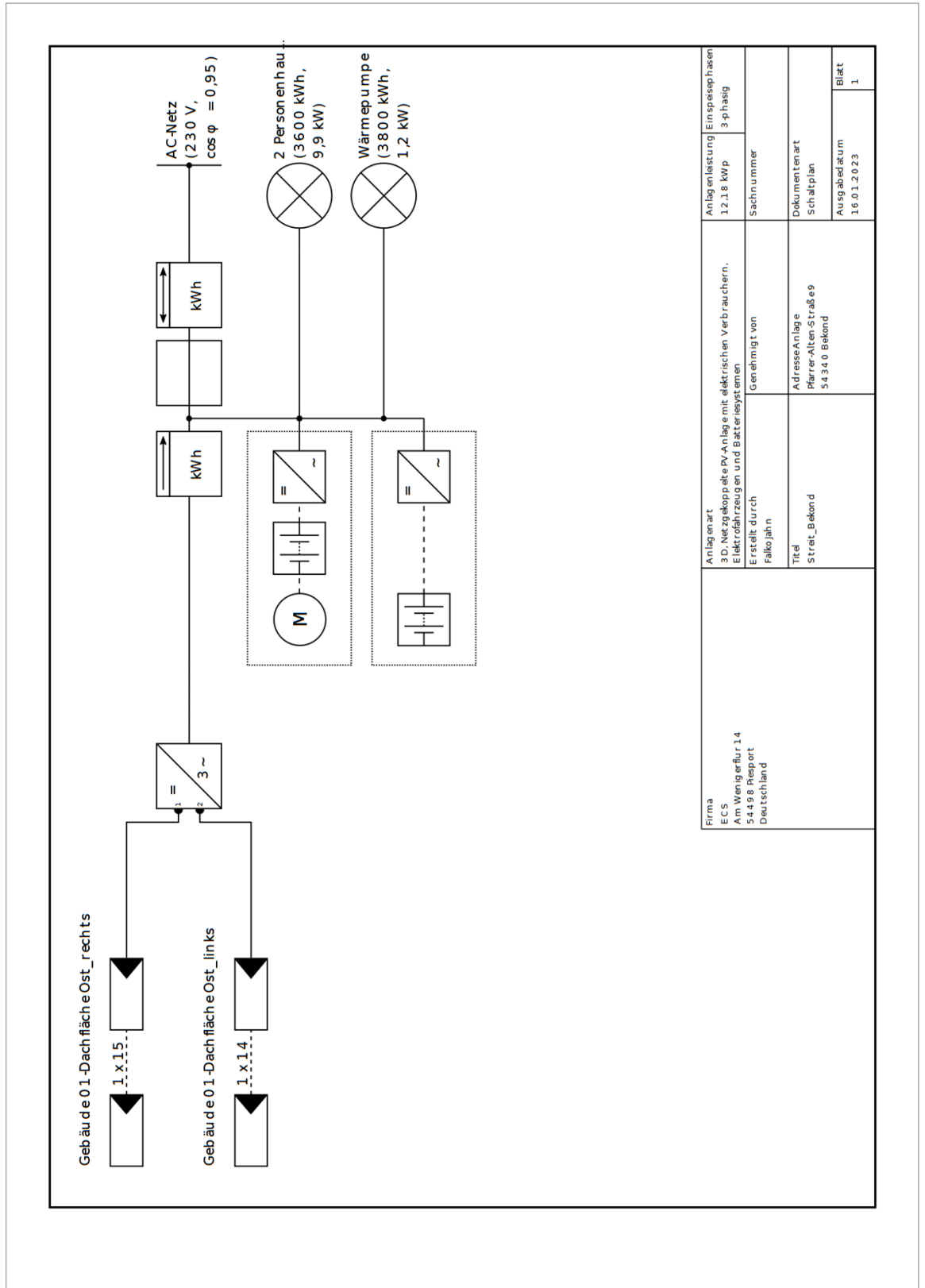

Abbildung: Übersichtsplan

Bemaßungsplan

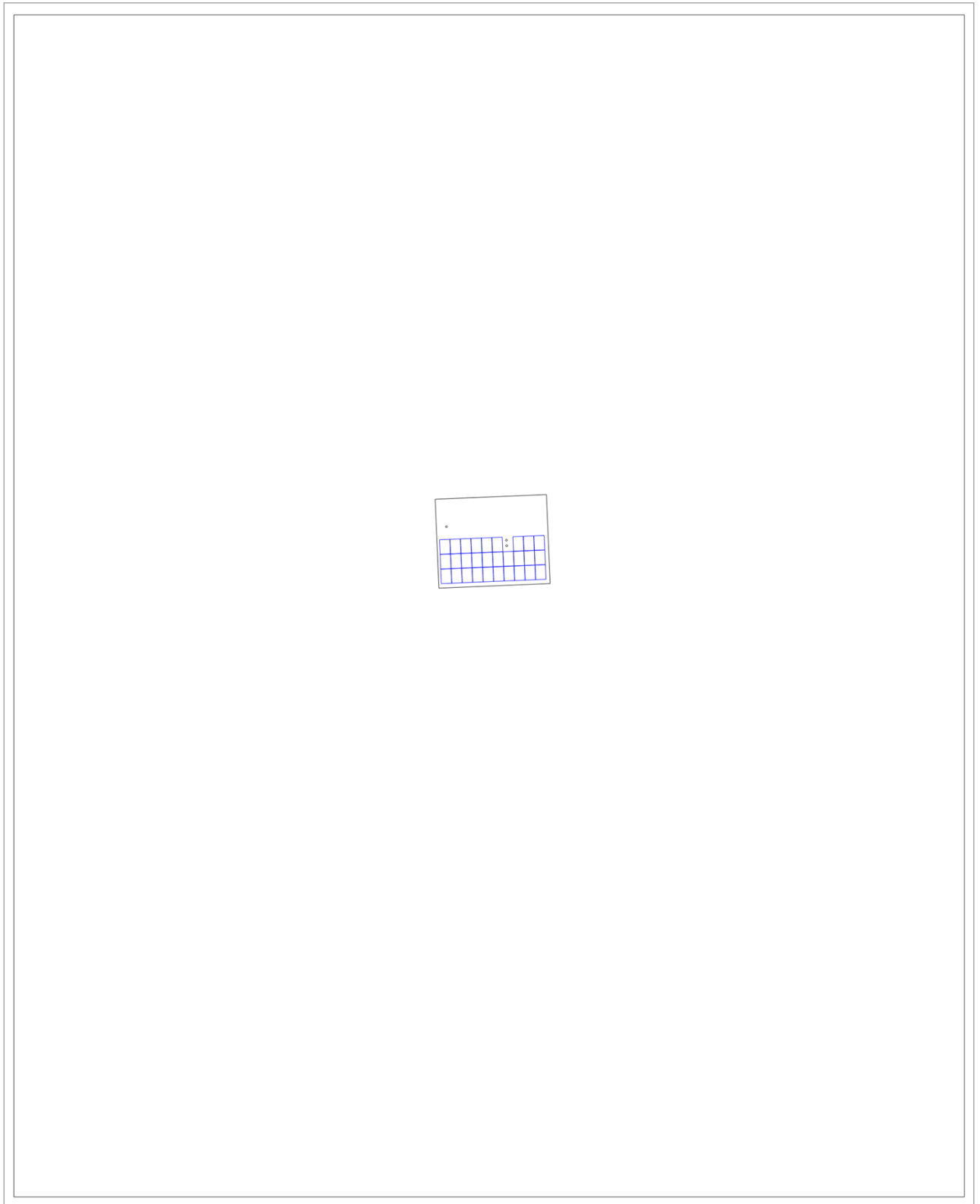

Abbildung: Gebäude 01-Dachfläche Ost

Strangplan

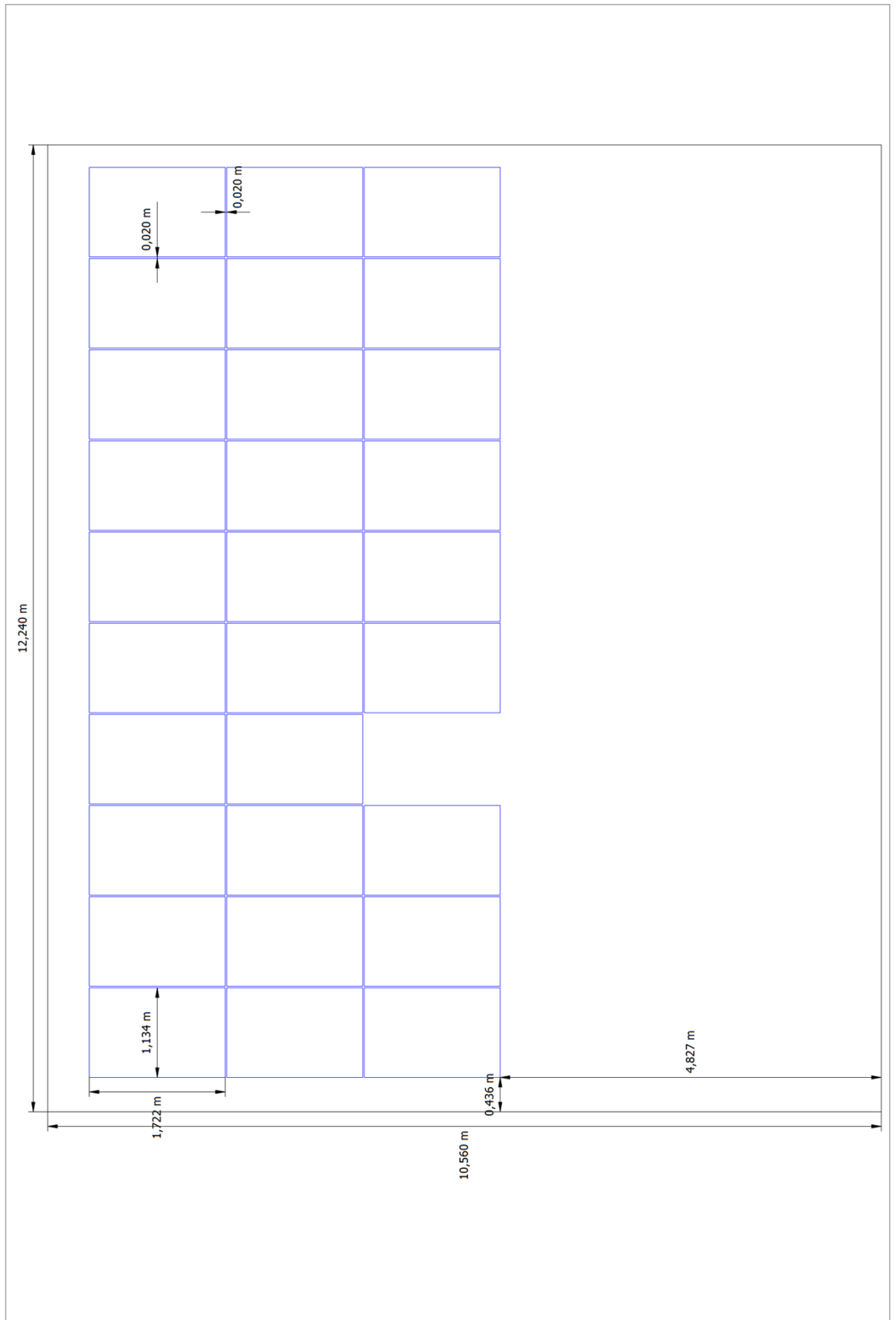
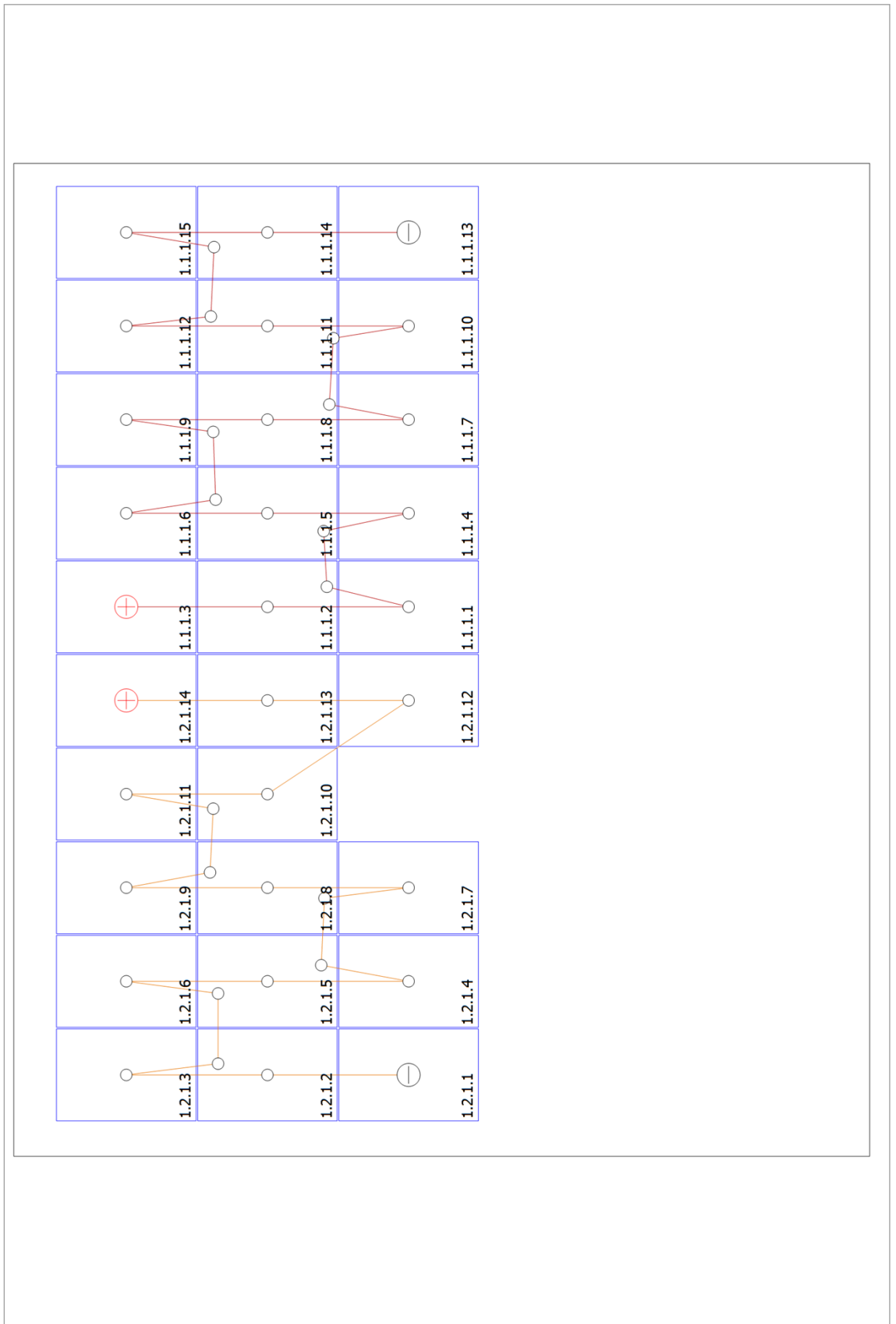

Abbildung: Gebäude 01-Dachfläche Ost

Stückliste

Stückliste

#	Typ	Artikelnummer	Hersteller	Name	Menge	Einheit
1	PV-Modul		Jinko Solar	Tiger Neo JKM420N-54HL4-(V)	29	Stück
2	Wechselrichter		Fronius International	Symo GEN24 10.0 Plus	1	Stück
3	Batteriesystem		Fronius International	Symo GEN24 6.0_to_10.0 Plus + BYD B-Box Premium HVS7.7 (7,68 kWh)	1	Stück
4	Elektrofahrzeug		MG	MG MARVEL R (AC charging)	1	Stück
5	Komponenten			Einspeisezähler	1	Stück
6	Komponenten			Hausanschluss	1	Stück
7	Komponenten			Zweirichtungszähler	1	Stück